

Unsere Basis: Wasser System für vielseitige und umweltschonende Unkrautbeseitigung.



Unkrautbeseitigung



Reinigung



Pflanzen gießen

INHALT

Leitbild ³
System ⁴
Module ⁶
Maschinen ^{8 – 16}
Zubehör ¹⁸
Potenzial ²²



LEITBILD

Viele Menschen behaupten, dass es Dinge gibt, die einfach nicht gehen, bis einer kommt, der das nicht weiß und es einfach macht.

KECKEX

Am Anfang steht der Erfindergeist. Aus diesem Antrieb ergibt sich unsere ganze Arbeit: Die Innovationen und Produkte von Keckex sind für uns eine notwendige Erfindung, weil sie ein Beitrag zum Umstieg auf umweltschonende Verfahren sind. Das betrifft den kommunalen Bereich genauso wie den landwirtschaftlichen und privaten. Dazu kommt, dass wir unsere Innovationen und Produkte in- und auswendig kennen. Wir haben sie ja schließlich erfunden! Deshalb sind wir immer auch Begleiter und Berater, damit wir mit unserem modularen System die richtigen Lösungen für unsere Kunden und Partner finden können.

Michael Keckeis
Geschäftsführer



Unsere Geräte arbeiten ausschließlich mit der Kombination von heißem Wasser und Wasserdampf.

DIE KECKEX-METHODE

Hinter den Keckex-Produkten liegt ein System, das ausschließlich auf die Eigenschaften von erhitztem Wasser baut. Dadurch ist unsere Methode die natürlichste Variante zur Unkrautbekämpfung, die es geben kann: Ein bis zu 130°C heißes Wasserdampfgemisch sorgt dafür, dass das Unkraut auf der bearbeiteten Oberfläche genauso bekämpft wird, wie das Wurzelwerk. Da unser Zubehör rundherum abgedichtet ist, wird der Dampf eingeschlossen. So wird eine über 100°C-Atmosphäre geschaffen, wodurch das Wasser zwischen dem Verlassen der Düse und dem Auftreffen auf dem Boden nicht abkühlen kann. Die Hitze löst in der Pflanze einen Eiweißchock aus, der die Zellwand zerstört. In der Folge kann die Pflanze kein Wasser mehr aufnehmen, wodurch sie vertrocknet. Je nach Bewuchs ist eine wiederholte Anwendung notwendig, bis das Unkraut endgültig verkümmert.

ANWENDUNG

Unsere Module findet vor allem in kommunalen und landwirtschaftlichen Betrieben Anwendung. Sie sind bei jeder Witterung einsetzbar und wirken auf allen Untergründen. Unsere Anlagen werden mit 12 Volt betrieben. Die Batterien können bei laufendem Fahrzeug wieder aufgeladen werden. Daraus ergibt sich ein Arbeiten bei niedriger Geräusentwicklung, ohne laufenden Fahrzeugmotor. Keckex ist außerdem das einzige System auf dem Markt, das Unkrautbeseitigung, Pflanzengießen und Hochdruckreinigung mit ein und derselben Anlage ermöglicht.

DIE KECKEX-METHODE IST DIE EFFIZIENTESTE METHODE, UNKRAUT NATÜRLICH ZU BESEITIGEN.

Ein Element: Wasser.



50 % Dampf wirkt auf der Oberfläche

50 % Heisswasser im Erdwurzelbereich

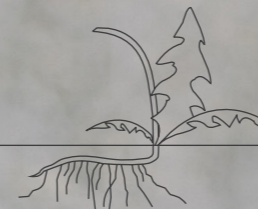

Verbrühung des Pflanzenhalses

Zerstörung des Chlorophylls

Zerstörung der Wurzelfasern

Unsere Produkte haben wir in Module aufgeteilt, die sich in vielfältigen Varianten zusammensetzen lassen.

LÖSUNGEN

Fast alle unserer Kunden wollen das Keckex-System in ihrem Bestand integrieren. Durch die modulare Idee unserer Geräte ist genau das unsere große Stärke. Wir können unser System mit allen Kommunalfahrzeuge und Fuhrwerke koppeln. Dafür entwickeln wir in unserem Fachteam individuelle Lösungen und können jeder Anforderung unserer Kunden entsprechen.

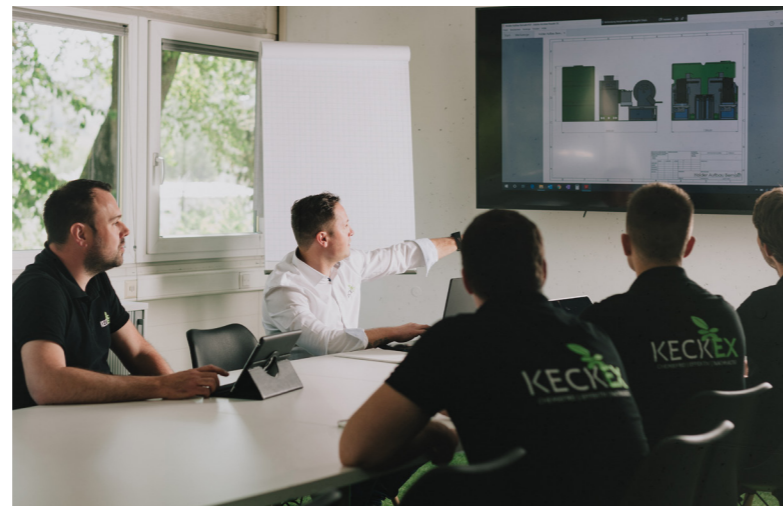

BEI UNS WERDEN SIE DIREKT VON DEN ERFINDERN BERATEN. WIR FREUEN UNS AUF EIN GESPRÄCH.

Unterbau

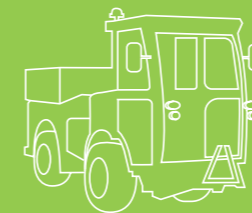
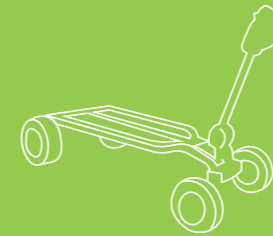

Aufbau

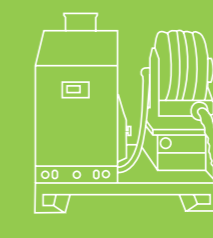
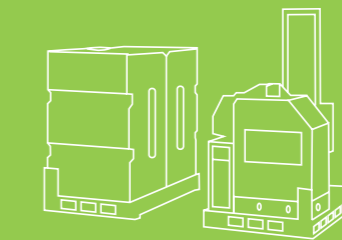
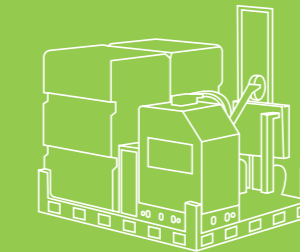
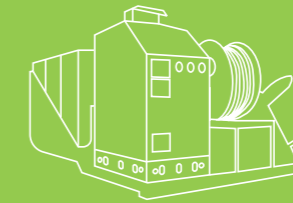
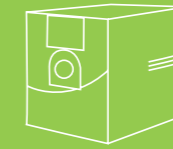

Zubehör

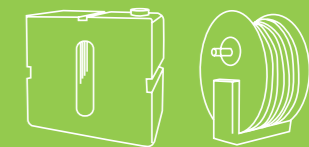
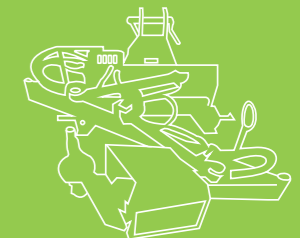
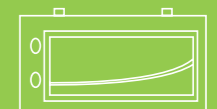
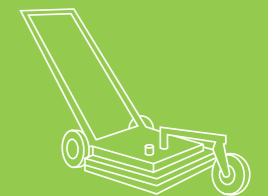

Ihre Lösung



WEEDEX 12 Volt und seine Optionen

Das Herzstück unserer Maschinen sind die Weedex Modelle. Sie lassen sich in allen möglichen Varianten und mit jeglichem Zubehör kombinieren.

Antrieb	Elektrisch
Spannung	12 V DC
Wasserpumpe	selbstansaugend
Arbeitsdruck	max. 5 – 6 bar
Kraftstofftank	18 Liter integriert
Kraftstoffverbrauch bei Dauerbetrieb	7,5 l/h
Wasserverbrauch	8 – 10 l/min
Wasser-Dampf-Temperatur	max. 130 °C
Bedienfeld und Steuerung	Analog
Trockengewicht	105 kg
Grundmaße ohne Anbauteile	L 61 cm / B 43 cm / H 86 cm

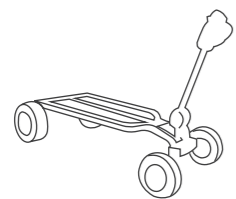

UNTERBAU
NACH WAHL

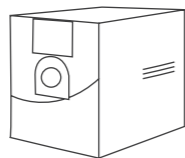

KOMBINIERT MIT
WEEDEX 12 VOLT



ZUBEHÖR AUS DER
SORTIMENTSLISTE



KOMEX 12V-600 Praktisch und autonom: Rahmen als Aufbau.

Länge 120 cm / Breite 130 cm / Höhe 110 cm
Wassertank 600 l / Gewicht 350 kg



KOMEX 12V Mobil und verladbar: Aufbau für Ladeflächen.

Länge 100 cm / Breite 115 cm / Höhe 150 cm
Wassertank 450 l / Gewicht 350 kg

KOMEX Jespi Selbstfahrend und vielseitig: Autark in der Anwendung.

Länge 200 cm / Breite 80 cm / Höhe 110 cm
Wassertank 450 l / Gewicht 350 kg



KOMEX Flex -12V Flexibel und beweglich: Rollwagen als Möglichkeit.

Länge 200 cm / Breite 80 cm / Höhe 110 cm
Wassertank flexibel / Gewicht 350 kg





WEEDEX M-13 und seine Optionen

Die Premium-Variante der heutigen Weedex-Generation. Mit seiner SPS-Steuerung bringt der M-13 vielfältige Möglichkeiten von Fernbedienung bis Reihenschaltung.

Antrieb	Elektrisch
Spannung	12 V DC
Wasserpumpe	selbstansaugend
Arbeitsdruck	max. 6 – 8 bar
Kraftstofftank	20 Liter Kanister
Kraftstoffverbrauch bei Dauerbetrieb	9 l/h
Wasserverbrauch	11 – 13 l/min
Wasser-Dampf-Temperatur	max. 130 °C
Bedienfeld und Steuerung	Digital
Trockengewicht	125 kg
Grundmaße ohne Anbauteile	L 59 cm / B 40 cm / H 90 cm

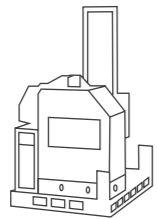

UNSERE SETS EIGNEN
SICH FÜR DEN AUTONOMEN
GEBRAUCH.

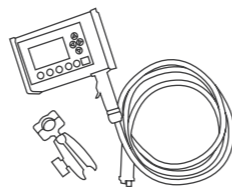

FERNSTEUERUNG
MÖGLICH



KOMEX Flex-M13 Vielseitig und einfach: Flexibel im Aufbau.

Länge 200 cm / Breite 80 cm / Höhe 110 cm
Wassertank flexibel / Gewicht 350 kg

KOMEX M13-600 Bewährt und umfassend: Anlage auf Rahmen.

Länge 120 cm / Breite 130 cm / Höhe 110 cm
Wassertank 600 l / Gewicht 350 kg





KOMEX ABS und ihr Fahrzeug

Das Fahrzeug-Modul mit extra gefertigtem Unterbau. Mit den Eckdaten ihres Fahrzeugs finden wir das passende Modell, auch mit Fernsteuerung.

ABS 800

ABS 800

Wassertank
Trockengewicht
Grundmaße
Besonderheiten

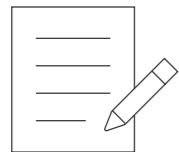

ZUBEHÖR

Egal ob Stützfüße, Bindepunkt, Fernbedienung oder Adapterrahmen – in unserer Sortimentsliste finden sie das passende Zubehör.

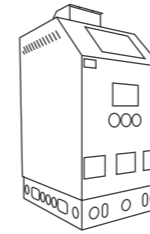
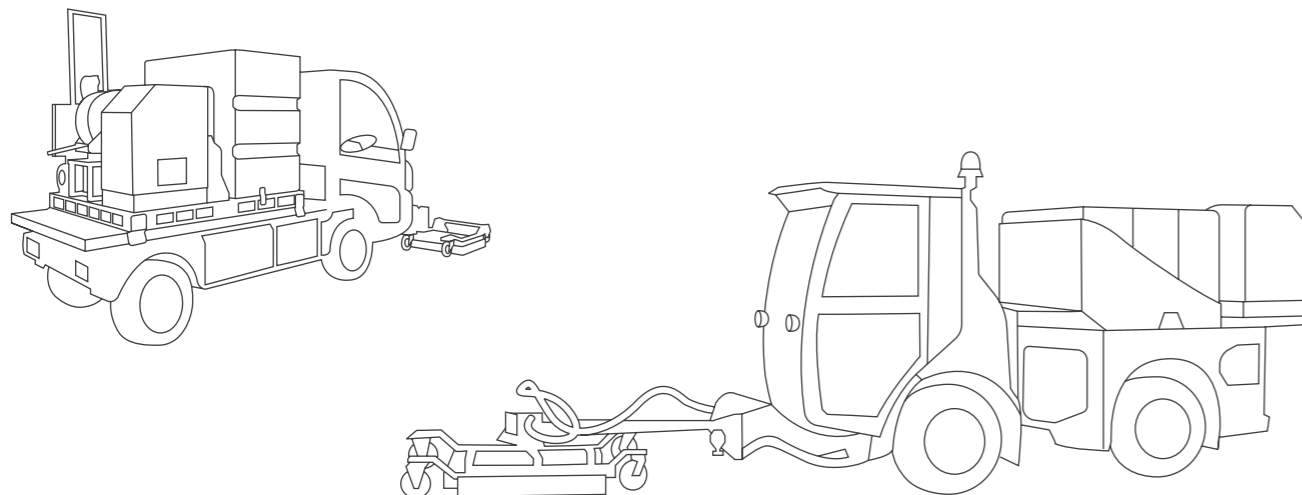

WEEDEX MULTI

Dieses Modul ist standardmäßig verbaut und bietet zahlreiche Modul-Erweiterungsmöglichkeiten.

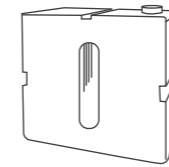

WASSERTANK

Integrierter blickdichter 800l oder 1200l Wassertank. Somit kommt es zu keiner Algenbildung.

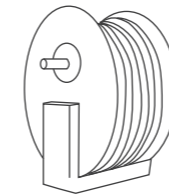

SCHLAUCHTROMMEL, SCHLAUCH

Sehr stabiler Automatik Keckex-Schlauchaufroller für 15m Schlauch.

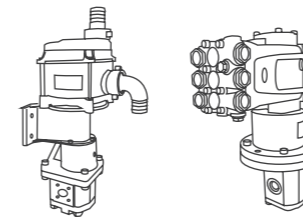

HOCHDRUCKPUMPE UND / ODER GIESSPUMPE

Hochdruckwäsche oder Bewässerung von Pflanzen – beides ist möglich.

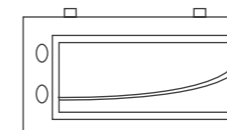

BATTERIE UND LADEGERÄT

Set besteht aus einer Batterie AGM 12 V und Ladegerät.

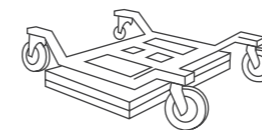

FRONTANBAU

Wir führen hydraulische Trägereinheit sowie verschiedene praktischen Flächengeräte. (Details siehe Seite 19)

MIT DEN MODULN VON KECKEX ERGIBT SICH
EINE EINFACHE BEDIENBARKEIT BEI GLEICHZEITIG
VIELFÄLTIGEN EINSATZMÖGLICHKEITEN.

Eine Idee: Wasser.



KOMEX ABS mit hydraulischer Trägereinheit

UNSERE MODULE
SIND BEI JEDER
WITTERUNG EINSETZBAR
UND WIRKEN AUF ALLEN
UNTERGRÜNDEN.

Komex M13



KOMEX-M13-800 und seine Flexibilität

Das Modul mit ganz speziellen Besonderheiten. Der M-13 ist zum einen teilbar und verfügt zum anderen über einen flexiblen Rahmen.

Wassertank
Trockengewicht
Grundmaße
Besonderheiten

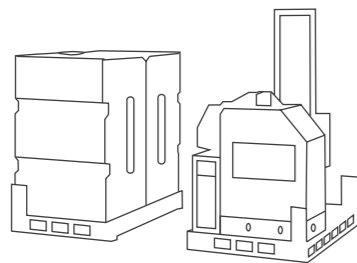

RAHMEN
TEILBAR

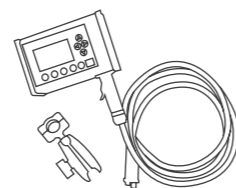

FERNSTEUERUNG
MÖGLICH

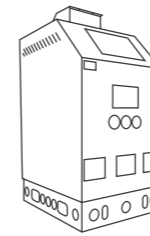

WEEDEX MULTI

Dieses Modul ist standardmäßig verbaut und bietet zahlreiche Modul-Erweiterungsmöglichkeiten.

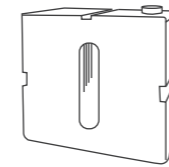

WASSERTANK

Erweiterbar durch blickdichter 800l Wassertank. Somit kommt es zu keiner Algenbildung.

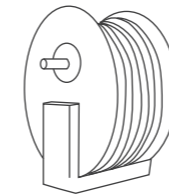

SCHLAUCHTROMMEL, SCHLAUCH

Sehr stabiler Automatik KECKEX-Schlauchaufroller für 15m Schlauch.

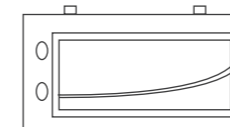

BATTERIE UND LADEGERÄT

Set besteht aus einer Batterie AGM 12 V und Ladegerät.

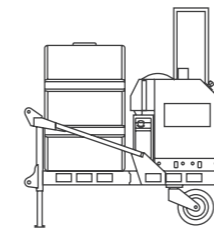

3-PUNKT-AUFNAHME MIT ODER OHNE STÜTZRÄDER

Zur Aufnahme an ein Fahrzeug mit Heck- oder Fronthydraulik.



ZUBEHÖR

Egal ob Stützfüße, Bindepunkt, Fernbedienung oder Adapterrahmen – in unserer Sortimentsliste finden sie das passende Zubehör.

Zubehör

Unsere Stärke: Hochwertige Standardkomponenten, die einfach in der Handhabe und immer verfügbar sind. Hinter dem Keckex-Zubehör steckt Innovation und Genauigkeit.

FRONTANBAU



KHT - HYDRAULISCHE TRÄGEREINHEIT

Anbau dient zur Führung der Anbaugeräte Flächenbekämpfung und Randsteinbekämpfung.



KHT 500 TELESKOP

Anbau dient zur Führung der Anbaugeräte Flächenbekämpfung und Randsteinbekämpfung.



KRB 50 - RANDSTEINGERÄT

Die Bekämpfung des Unkrauts bei Gehsteigkanten erfolgt in einem Arbeitsgang. Optional mit Seitendüse.



KFB 100 UND 50 - FLÄCHENGERÄT

Ideal zur großflächigen Unkrautbekämpfung an Straßen- und Gehsteigrändern.

EINE KOMFORTABLE
BEDIENBARKEIT WIRD
SICHER GESTELLT.





**SIE HABEN EINE LANZEN-IDEE?
WIR MACHEN IHNEN EINEN VORSCHLAG!**



HANDBLANZE

Lanze mit Schnellkupplung



MESSINGBÜRSTEN LANZE

Ideal für Kaugummi-Entfernung und verwitterte Flächen

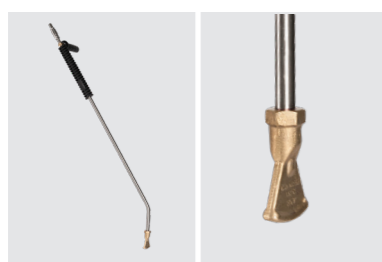

DÜSEN LANZE

Die Lanze besteht aus einer Messingdüse
Ideal für unzugängliche Stellen und für Kaugummi- Entfernung.



ZYLINDER

Durchmesser 10 cm



SPIESS LANZE

Der Erdspeer ist 30 cm lang und ideal für Blacken, alle tiefwurzelnden Pflanzen.



BALKEN LANZE

Der Balken ist 20 cm lang und ideal für unzugängliche Stellen.

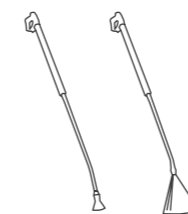

**HANDBLANZENSET 2-TEILIG
LANZENPISTOLE MIT
DÜSEN- UND ZYLINDERKOPF**

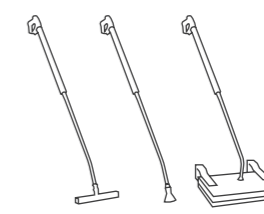

**HANDBLANZENSET 3-TEILIG
LANZENPISTOLE MIT BALKEN-, DÜSEN-
UND FLÄCHEN-AUFSATZ**

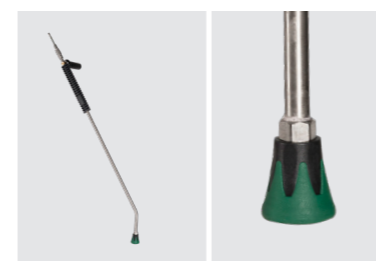

HOCHDRUCKLANZE

Lanze mit Schnellkupplung



GIESSLANZE

Die Lanze hat einen Durchmesser von 15 cm – Ideal für die Bewässerung von Pflanzen.



FLÄCHENWAGEN

35 x 20 cm, Ideal für die Unkrautbekämpfung bei Parkplätzen, Gehwegen, usw.



RANDSTEINGERÄT

Handgeführt



FLÄCHENGERÄT HANDGEFÜHRT

Größe 50 cm oder 70 cm

Blick in die Zukunft

Erweiterung in allen Bereichen

Keckex am Land.

Einsatz in der Landwirtschaft und im Weinbau.

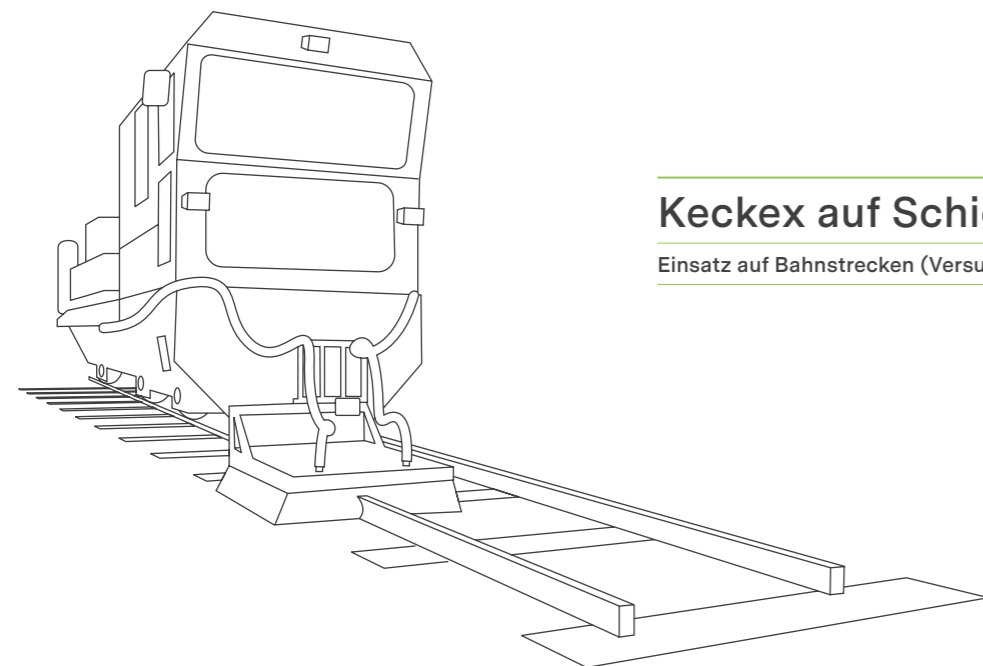
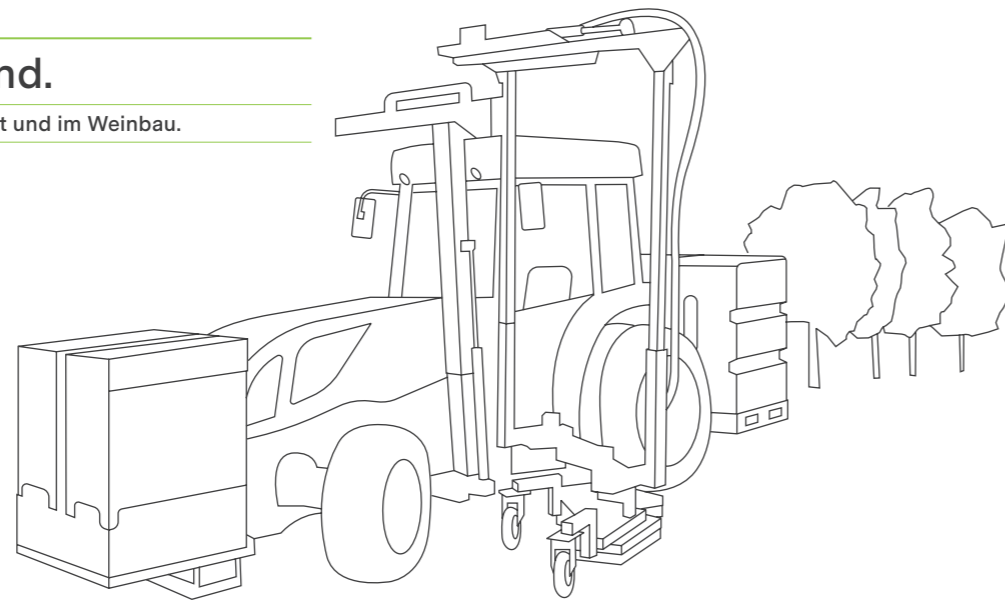

Keckex auf Schiene

Einsatz auf Bahnstrecken (Versuche laufen).

Keckex betreut viele zufriedene Kunden auf der ganzen Welt.

Unser kompaktes Teamgefüge ermöglicht ein durchgängiges Know-How. Deshalb beraten wir am liebsten direkt und ohne Umwege. Wir freuen uns auf ihre Kontaktaufnahme.

office@keckex.com
www.keckex.com

In den sozialen Netzwerken stellen wir die aktuellen Erweiterungen und Ideen vor.



facebook.com/keckex
instagram.com/keckex_gmbh_





Die Keckex-Methode ist
die effizienteste Methode,
Unkraut natürlich zu
beseitigen.

IHR HÄNDLER

snowstick gmbh
KECKEX-suisse romande
3212 Gurmels/Cormondes
office@snowstick.ch
www.snowstick.ch

KECKEX GMBH

Austrasse 30 , A-6832 Sulz, Austria
Fax, Tel. +43 (0) 5522 24664
office@keckex.com

www.keckex.com